



BASIC.
Von KARL.

BASIC.

Ökonomisch. Stabil. Vielseitig.

Ökonomie und Funktionalität sind Anforderungen, die im Arbeitsplatzsystem BASIC bei optimalem Preis-Leistungs-Verhältnis eine ideale Synthese eingehen.

Eine Vielzahl durchdachter, an der täglichen Praxis orientierter Bausteine machen aus BASIC ein offenes System für jeden Aufgabenbereich in Produktion, Montage und Labor.

Tischaufsatzgestelle, Rollcontainer, Energieversorgungsleisten, 19"-Aufbauten für die Integration von Mess- und Prüftechnik sowie zahlreiche Tischanbauelemente ermöglichen ergonomische und funktionale Lösungen.



Grundtisch BASIC

- Untergestell aus stabilem Vierkantstahlrohr, 35 x 35 mm
- Tischbeine demontierbar, Befestigung am Untergestell über Spezialverbinder mit einer Schraube
- alle Metallteile leitfähig pulverbeschichtet
- Tischgestellfarbe wahlweise lichtgrau (RAL 7035) oder wasserblau (RAL 5021)

- ESD-Arbeitstisch mit durchgehend leitfähiger Arbeitsplatte, Erdungssystem mit zwei 10 mm-Druckknopfanschlüssen und Sicherheitswiderständen nach IEC 61340-5-1
- Standardtischhöhe: 780 mm

- optional:
 - Höhenverstellung mit Klemmschrauben, Verstellbereich 720 - 900 mm
 - Rahmenverstärkung
 - fahrbarer Arbeitstisch mit 4 Lenkrollen



Tischplatte

- 25 mm starke Arbeitsplatte, ringsum mit widerstandsfähigem Umleimer
- Arbeitsplatte wahlweise in Standard- oder ESD-Ausführung, jeweils mit zwei unterschiedlichen Tischbelagvarianten

Schichtstoff

- Kunststoffbelag in Einblattaufbau, Oberfläche leicht strukturiert und blendfrei
- bedingt abrieb- und kratzfest
- kurzzeitig bis 180°C hitzebeständig
- beständig gegen organische Lösungsmittel, schwache Säuren und Laugen, Benzin und Öl

Resopal

- sehr harter und abriebfester Kunststoffbelag, Oberfläche leicht strukturiert und blendfrei, hochkratzfest
- kurzzeitig bis 180°C hitzebeständig
- beständig gegen organische Lösungsmittel, schwache Säuren und Laugen, Benzin und Öl

leitfähiger ESD-Schichtstoff

- leitfähiger Kunststoffbelag in Einblattaufbau (Direktbeschichtung)
- bedingt abrieb- und kratzfest. Oberfläche leicht strukturiert und blendfrei
- Ableitwiderstand R_A $7,5 \times 10^5$ bis 1×10^9 Ohm (Trockenmessung nach IEC 61340-5-1, 100 V)
- kurzzeitig bis 180°C hitzebeständig
- beständig gegen organische Lösungsmittel, schwache Säuren und Laugen, Benzin und Öl

leitfähiges ESD-Hard-Laminate

- harter und abriebfester, leitfähiger Kunststoffbelag, Oberfläche leicht strukturiert und blendfrei, kratzfest
- Ableitwiderstand R_A $7,5 \times 10^5$ bis 1×10^9 Ohm (Trockenmessung nach IEC 61340-5-1, 100V)
- hohe Hitzebeständigkeit (20 Minuten bei 180°C)
- beständig gegen organische Lösungsmittel, schwache Säuren und Laugen, Benzin und Öl

Arbeitstisch in Basisausstattung

- Arbeitsfläche mit 150 kg gleichmäßiger Flächenlast belastbar

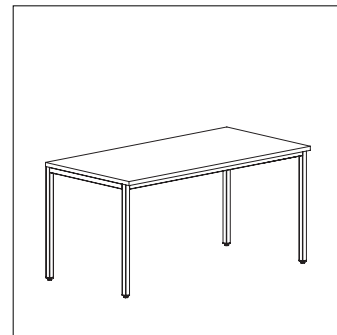

B x T in mm	1200 x 800		1600 x 800		2000 x 1000	
	Höhe	höhen- verstellbar	Höhe	höhen- verstellbar	Höhe	höhen- verstellbar
Gestell lichtgrau	780 mm		780 mm		780 mm	
Schichtstoff	30.005.30	31.005.30	30.025.30	31.025.30	30.045.30	31.045.30
Resopal	30.005.63	31.005.63	30.025.63	31.025.63	30.045.63	31.045.63
ESD-Schichtstoff	30.005.34	31.005.34	30.025.34	31.025.34	30.045.34	31.045.34
ESD-Hard-Laminate	30.005.66	31.005.66	30.025.66	31.025.66	30.045.66	31.045.66
Gestell wasserblau						
Schichtstoff	30.005.31	31.005.31	30.025.31	31.025.31	30.045.31	31.045.31
Resopal	30.005.47	31.005.47	30.025.47	31.025.47	30.045.47	31.045.47
ESD-Schichtstoff	30.005.35	31.005.35	30.025.35	31.025.35	30.045.35	31.045.35
ESD-Hard-Laminate	30.005.48	31.005.48	30.025.48	31.025.48	30.045.48	31.045.48

Arbeitstisch in verstärkter Ausführung

- Tischgestell zusätzlich mit Verstärkungsstreben
- Arbeitsfläche mit 200 kg gleichmäßiger Flächenlast belastbar

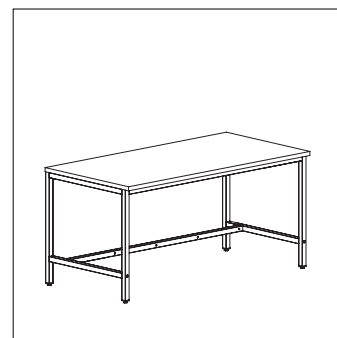

B x T in mm	1200 x 800		1600 x 800		2000 x 1000	
	Höhe	höhen- verstellbar	Höhe	höhen- verstellbar	Höhe	höhen- verstellbar
Gestell lichtgrau	780 mm		780 mm		780 mm	
Schichtstoff	30.105.30	31.105.30	30.125.30	31.125.30	30.145.30	31.145.30
Resopal	30.105.63	31.105.63	30.125.63	31.125.63	30.145.63	31.145.63
ESD-Schichtstoff	30.105.34	31.105.34	30.125.34	31.125.34	30.145.34	31.145.34
ESD-Hard-Laminate	30.105.66	31.105.66	30.125.66	31.125.66	30.145.66	31.145.66
Gestell wasserblau						
Schichtstoff	30.105.31	31.105.31	30.125.31	31.125.31	30.145.31	31.145.31
Resopal	30.105.47	31.105.47	30.125.47	31.125.47	30.145.47	31.145.47
ESD-Schichtstoff	30.105.35	31.105.35	30.125.35	31.125.35	30.145.35	31.145.35
ESD-Hard-Laminate	30.105.48	31.105.48	30.125.48	31.125.48	30.145.48	31.145.48

fahrbarer Arbeitstisch in verstärkter Ausführung

- 4 Lenkrollen (Ø 100 mm), 2 Lenkrollen feststellbar

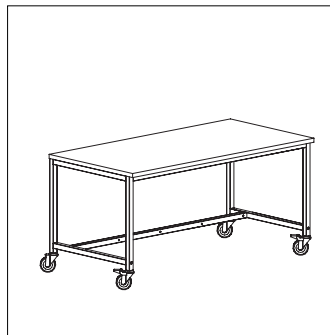

B x T in mm	1200 x 800		1600 x 800		2000 x 1000	
	Höhe	höhen- verstellbar	Höhe	höhen- verstellbar	Höhe	höhen- verstellbar
Gestell lichtgrau	780 mm		780 mm		780 mm	
Schichtstoff	30.205.30	31.205.30	30.225.30	31.225.30	30.245.30	31.245.30
Resopal	30.205.63	31.205.63	30.225.63	31.225.63	30.245.63	31.245.63
ESD-Schichtstoff	30.205.34	31.205.34	30.225.34	31.225.34	30.245.34	31.245.34
ESD-Hard-Laminate	30.205.66	31.205.66	30.225.66	31.225.66	30.245.66	31.245.66
Gestell wasserblau						
Schichtstoff	30.205.31	31.205.31	30.225.31	31.225.31	30.245.31	31.245.31
Resopal	30.205.47	31.205.47	30.225.47	31.225.47	30.245.47	31.245.47
ESD-Schichtstoff	30.205.35	31.205.35	30.225.35	31.225.35	30.245.35	31.245.35
ESD-Hard-Laminate	30.205.48	31.205.48	30.225.48	31.225.48	30.245.48	31.245.48

Zwischenboden

B x T in mm	1200 x 400		1600 x 400		2000 x 400	
Schichtstoff		30.290.86		30.294.86		30.298.86
Resopal		30.290.88		30.294.88		30.298.88
ESD-Schichtstoff		30.290.87		30.294.87		30.298.87
ESD-Hard-Laminate		30.290.89		30.294.89		30.298.89

Montageset für Ecktischkombinationen

- zur Verbindung von zwei BASIC-Tischen über Eck
- das Ecktischbein kann für optimale Beinfreiheit entfallen
- Anbautisch nur in Basisausstattung möglich

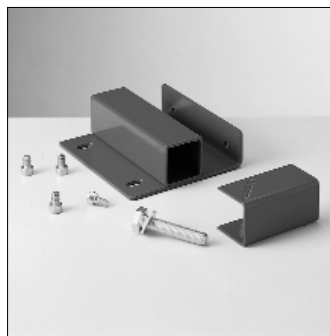

lichtgrau	34.003.70
wasserblau	34.003.77

Beistellwagen

- Gestell aus stabilem Vierkantstahlrohr 35 x 35 mm
- Metallteile leitfähig pulverbeschichtet
- Abdeckplatte (25 mm) und Zwischenboden (25 mm) ringsum mit widerstandsfähigem Umleimer
- Abdeckplatte und Zwischenboden wahlweise in Standard- oder ESD-Ausführung, jeweils mit zwei unterschiedlichen Belagvarianten
- 4 Lenkrollen (Ø 100 mm), 2 Lenkrollen feststellbar
- B = 600 mm, T = 800 mm
- Standardhöhe: 780 mm
- optional:
Höhenverstellung mit Klemmschrauben, Verstellbereich 720 - 900 mm



	Gestell lichtgrau		Gestell wasserblau	
	Höhe	höhen- verstellbar	Höhe	höhen- verstellbar
Abdeckplatte und Zwischenboden	780 mm		780 mm	
Schichtstoff	32.505.30	31.505.30	32.505.31	31.505.31
Resopal	32.505.63	31.505.63	32.505.47	31.505.47
ESD-Schichtstoff	32.505.34	31.505.34	32.505.35	31.505.35
ESD-Hard-Laminate	32.505.66	31.505.66	32.505.48	31.505.48

Tischanbauelemente

Tischaufsatzgestell

- Gestell aus stabilem Stahlprofil
- Metallteile leitfähig pulverbeschichtet
- wahlweise mit 25 mm starker Abdeckplatte oder zur Montage eines 19"-Aufbaus zur Aufnahme von Mess- und Prüftechnik
- T = 400 mm, H = 400 mm
- Befestigungsmöglichkeit für Elektroanschlussleiste oder Trägerschiene für Steckdosenleisten



mit Abdeckplatte

	1200 mm	1600 mm	2000 mm
Gestell lichtgrau			
Schichtstoff	34.055.30	34.057.30	34.059.30
Resopal	34.055.63	34.057.63	34.059.63
ESD-Schichtstoff	34.055.34	34.057.34	34.059.34
ESD-Hard-Laminate	34.055.66	34.057.66	34.059.66
Gestell wasserblau			
Schichtstoff	34.055.31	34.057.31	34.059.31
Resopal	34.055.47	34.057.47	34.059.47
ESD-Schichtstoff	34.055.35	34.057.35	34.059.35
ESD-Hard-Laminate	34.055.48	34.057.48	34.059.48

zur Montage eines 19"-Aufbaus

	1200 mm	1600 mm	2000 mm
Gestell lichtgrau	34.055.70	34.057.70	34.059.70
Gestell wasserblau	34.055.77	34.057.77	34.059.77

Montageadapter

- Montage hinten am Tischrahmen
- zur Befestigung einer Elektroanschlussleiste oder einer Trägerschiene für Steckdosenleisten oberhalb der Tischplatte
- aus Stahlblech, lichtgrau, leitfähig pulverbeschichtet
- H = 200 mm

für Tischbreite	1200 mm	1600 mm	2000 mm
	34.335.70	34.337.70	34.339.70



Trägerschienen für Steckdosenleisten

- zum Einhängen in die Rückwand des Tischaufsatzgestells oder in den Montageadapter oberhalb der Tischplatte
- auch Montage an der Tischrückseite unterhalb des Rahmens möglich
- aus Stahlblech, lichtgrau, leitfähig pulverbeschichtet
- T = 45 mm, H = 85 mm

Montage am Tischaufsatzgestell oder am Montageadapter

für Tischbreite	1200 mm	1600 mm	2000 mm
	54.104.70	54.107.70	54.109.70

Montage unterhalb der Tischplatte

für Tischbreite	1200 mm	1600 mm	2000 mm
	34.325.70	34.327.70	34.329.70



Zubehör

5-fach Schukosteckdosenleiste mit Schalter, Netzkabel und Schukostecker **95.005.98**

5-fach Steckdosenleiste, Schweizer Ausführung, mit Schalter, Netzkabel und Stecker **95.004.98**

Kabelwanne

- als Ablage für Steckdosenleisten
- zur Montage am Tischrahmen hinten
- aus Stahlblech, lichtgrau, leitfähig pulverbeschichtet
- T = 100 mm, H = 130 mm

Montage unterhalb der Tischplatte

für Tischbreite	1200 mm	1600 mm	2000 mm
lichtgrau	34.525.70	34.527.70	34.529.70
wasserblau	34.525.77	34.527.77	34.529.77



freistehende ESD-Fußstütze

- Gestell aus stabilem Vierkantstahlrohr
- mit Rasten zum höhenvariablen Einhängen der Fußstütze
- Ausführung nach DIN 33 406
- einfache Raster-Höhenverstellung
- Neigung über Fußtaster stufenlos einstellbar
- eingelegter, leitfähiger Noppengummi zur Fußauflage
- H = 450 mm, B = 500 mm, T = 340 mm

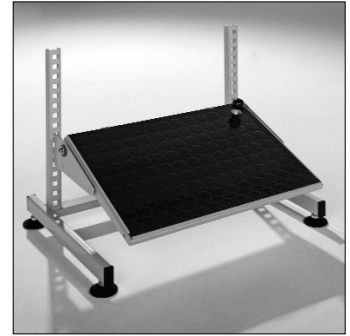

freistehender Fußstützenhalter
ESD-Fußstütze
ESD-Erdungskabel

52.315.70
52.350.70
52.355.98

Tischaufbau

- Vertikalstreben zur Aufnahme von Tischaufbau- und Tischanbauelementen aus dem Programm SINTRO
- stabiles Rechteckstahlrohr mit Rasterlochung zur Montage an BASIC-Arbeitstisch 1600 und 2000 mm in verstärkter Ausführung
- 1245 mm nutzbare Höhe über Tischplatte
- inkl. Montageset zur Befestigung an Tischgestell und Verstärkungsrahmen

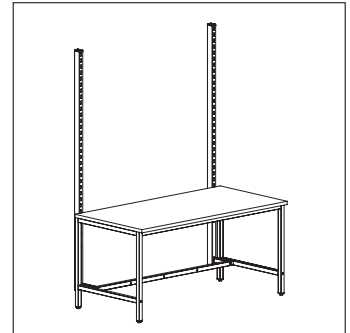

Vertikalstrebe

34.120.70

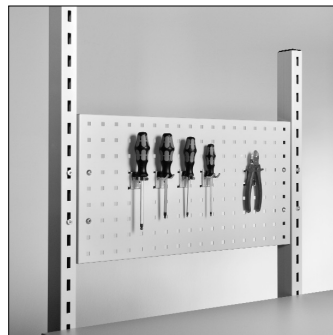

ausführliche Informationen über Tischaufbau- und Tischanbauelemente aus dem Programm SINTRO finden Sie in den speziellen Verkaufsunterlagen oder im KARL-Gesamtkatalog



19"-Aufbauten für Mess- und Prüftechnik

- stabiles Holzgehäuse in Standard- oder ESD-Ausführung
- abnehmbare Rückwand mit Lüftungslochungen
- zur Aufnahme von Mess- und Prüftechnik nach DIN 41 494
- Rasterprofile zur Befestigung von 19"-Baugruppenträgern
- optional mit Zentralkabelbaum zur Netzversorgung der Baugruppenträger
- für 3 HE- oder 6 HE-Baugruppenträger
- B = 1600 mm bzw. 2000 mm, T = 400 mm
- H = 173 mm (3 HE) bzw. 307 mm (6 HE)



Tischbreite	1600 mm	2000 mm	1600 mm	2000 mm
Höhe passend für	3 HE 3 x 19"	3 HE 4 x 19"	6 HE 3 x 19"	6 HE 4 x 19"
ohne Zentralkabelbaum				
Standard	34.205.30	34.209.30	34.245.30	34.249.30
leitfähig	34.205.34	34.209.34	34.245.34	34.249.34
mit Zentralkabelbaum, 1-phasig				
Standard	34.225.30	34.229.30	34.265.30	34.269.30
leitfähig	34.225.34	34.229.34	34.265.34	34.269.34
mit Zentralkabelbaum, 3-phasig				
Standard	34.235.30	34.239.30	34.275.30	34.279.30
leitfähig	34.235.34	34.239.34	34.275.34	34.279.34

Zubehör

3 m Netzkabel mit Schuko-Stecker und 3-poliger <i>WINSTA</i> -Buchse	95.625.98
3 m Netzkabel mit Schweizer Stecker und 3-poliger <i>WINSTA</i> -Buchse	95.627.98
3 m Netzkabel mit CEKON-Stecker und 5-poliger <i>WINSTA</i> -Buchse	95.635.98

**ausführliche Informationen über das
KARL-Programm Mess- und Prüftechnik
finden Sie in den speziellen Verkaufsunterlagen
oder im KARL-Gesamtkatalog**



Elektroanschlussleisten

- stabiles Blechgehäuse in Form eines Brüstungskanals, lichtgrau, leitfähig pulverbeschichtet
- Befestigung am Tischaufsatzgestell oder am Montageadapter
- H = 140 mm, T = 76 mm
- für die individuelle Bestückung mit Einsatzplatten
- die einzelnen Einsatzplatten können jederzeit ausgetauscht und erweitert werden
- Steckverbindersystem *WINSTA* für Netzanschluss und Weiterverdrahtung

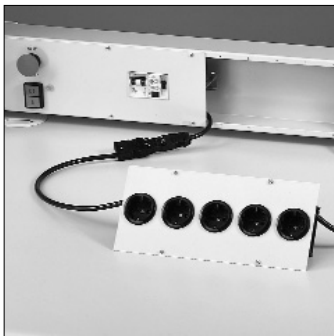

standardisierte Elektroanschlussleisten

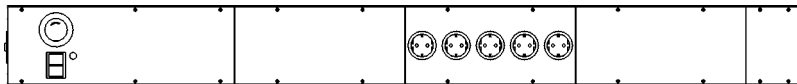

- NOT-AUS, EIN-AUS, Netzschütz, 5 Schukosteckdosen (D) bzw. Schweizer Steckdosen (CH)

für Tischbreite 1200 mm	(D)	34.470.70
	(CH)	34.471.70
für Tischbreite 1600 mm	(D)	34.473.70
	(CH)	34.474.70
für Tischbreite 2000 mm	(D)	34.476.70
	(CH)	34.477.70

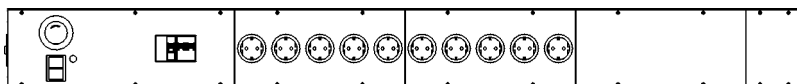

- FI 25 A / 30 mA 2-polig, Automat B 16 A 2-polig, NOT-AUS, EIN/AUS, Netzschütz, 10 Schukosteckdosen (D) bzw. Schweizer Steckdosen (CH)

für Tischbreite 1200 mm	(D)	34.480.70
	(CH)	34.481.70
für Tischbreite 1600 mm	(D)	34.483.70
	(CH)	34.484.70
für Tischbreite 2000 mm	(D)	34.486.70
	(CH)	34.487.70

Elektroanschlussleisten zur individuellen Bestückung mit Einsatzplatten

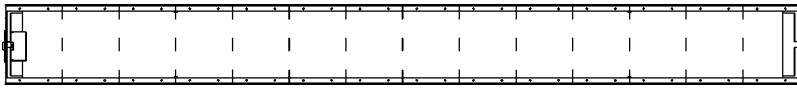

für Tischbreite 1200 mm (nutzbare Breite für Einsatzplatten: 1000 mm)	34.450.70
für Tischbreite 1600 mm (nutzbare Breite für Einsatzplatten: 1400 mm)	34.453.70
für Tischbreite 2000 mm (nutzbare Breite für Einsatzplatten: 1800 mm)	34.456.70

Einsatzplatten für Elektroanschlussleisten





Sicherheitsmodule

	Automat B 16 A 1-polig, NOT-AUS, EIN/AUS, 1 Kontrollleuchte, 1-phasig, Netzschütz	400 mm	(D) (CH)	95.330.70 95.332.70
	Automat B 16 A 2-polig, NOT-AUS, EIN/AUS, 1 Kontrollleuchte, 1-phasig, Netzschütz	400 mm	(D) (CH)	95.335.70 95.337.70
	FI 25 A / 30 mA 2-polig, Automat B 16 A 2-polig, NOT-AUS, EIN/AUS, 1 Kontrollleuchte, 1-phasig, Netzschütz	400 mm	(D) (CH)	95.340.70 95.342.70
	Automat B 16 A 3-polig, NOT-AUS, EIN/AUS, 3 Kontrollleuchten, 3-phasig, Netzschütz	400 mm	(D) (CH)	95.345.70 95.347.70
	FI 25 A / 30 mA 4-polig, Automat B 16 A 3-polig, NOT-AUS, EIN/AUS, 3 Kontrollleuchten, 3-phasig, Netzschütz	400 mm	(D) (CH)	95.350.70 95.352.70
	Motorschutzschalter 10–16 A, Unterspannungsauslöser, NOT-AUS, 1 Kontrollleuchte, 1-phasig	400 mm	(D) (CH)	95.365.70 95.367.70
	Motorschutzschalter 10–16 A, Unterspannungsauslöser, NOT-AUS, 3 Kontrollleuchten, 3-phasig	400 mm	(D) (CH)	95.370.70 95.372.70
	FI 25 A / 30 mA 2-polig, Motorschutzschalter 10–16 A, Unterspannungsauslöser, NOT-AUS, 1 Kontrollleuchte, 1-phasig	400 mm	(D) (CH)	95.355.70 95.357.70
	FI 25 A / 30 mA 4-polig, Motorschutzschalter 10–16 A, Unterspannungsauslöser, NOT-AUS, 3 Kontrollleuchten, 3-phasig	400 mm	(D) (CH)	95.360.70 95.362.70





Schalter

	EIN/AUS 16 A 2-polig, Wippschalter mit Kontrollleuchte	100 mm		95.405.70
--	---	--------	--	------------------











Steckdosen

	5 x Schukosteckdose	300 mm	95.410.70
	5 x Schweizer Steckdose	300 mm	95.415.70
	1 x erdfreie Steckdose, Trenntrafo 230 V / 1 A, Sicherungsautomat	300 mm	95.430.70
	1 x CEE 16 A 5-polig, mit Anschlusskabel für Reihenklemmleiste	100 mm	95.435.70



NOT-AUS

	NOT-AUS, auf Steckverbinder geführt	100 mm	95.315.70
	NOT-AUS in separatem Gehäuse, 3 m Anschlusskabel, EIN/AUS, Netzschütz, 1 Kontrollleuchte, 1-phasig	300 mm	95.305.70
	NOT-AUS in separatem Gehäuse, 3 m Anschlusskabel, EIN/AUS, Netzschütz, 3 Kontrollleuchten, 3-phasig	300 mm	95.310.70
	NOT-AUS, EIN/AUS, Netzschütz, 1 Kontrollleuchte, 1-phasig	400 mm	95.320.70
	NOT-AUS, EIN/AUS, Netzschütz, 3 Kontrollleuchten, 3-phasig	400 mm	95.325.70



Daten- und Kommunikationsschnittstellen

	1 x SUB-D Stecker 9-polig mit Lötanschluss	100 mm	95.505.70
	1 x SUB-D Stecker 15-polig mit Lötanschluss	100 mm	95.507.70
	1 x SUB-D Stecker 25-polig mit Lötanschluss	100 mm	95.509.70
	1 x SUB-D Buchse 9-polig mit Lötanschluss	100 mm	95.515.70
	1 x SUB-D Buchse 15-polig mit Lötanschluss	100 mm	95.517.70
	1 x SUB-D Buchse 25-polig mit Lötanschluss	100 mm	95.519.70
	Universalanschluss ISDN 8-polig, 2 Terminals, CAT 2	100 mm	95.525.70
	Universalanschluss ISDN 8-polig, 2 Terminals, CAT 6	100 mm	95.527.70
	Telefonanschlussdose TAE NFN, 1 Terminal	100 mm	95.529.70
	Antennensteckdose Radio/TV/Sat	100 mm	95.533.70

Druckluftanschluss

	2 x Druckluft-Schnellkupplung 1/8", Fabrikat FESTO	100 mm	95.545.70
	2 x Druckluft-Schnellkupplung 1/4", Fabrikat FESTO	100 mm	95.547.70

Leerplatten

	Leerplatte	100 mm	95.205.70
		300 mm	95.210.70
	Leerplatte mit Stanzung und vormontierter UP-Dose	100 mm	95.206.70
	Leerplatte mit Hauptanschluss ohne Schaltmodul	100 mm	95.620.70
		300 mm	95.630.70

Anschlusskabel für Elektroanschlussleisten und 19"-Aufbauten

Stromversorgung

3 m Netzkabel (3 x 1,5 mm ²) mit Schukostecker (16 A) und 3-poliger WINSTA-Buchse	95.625.98
3 m Netzkabel (3 x 1,5 mm ²) mit Schweizer Stecker (10 A) und 3-poliger WINSTA-Buchse	95.627.98
3 m Netzkabel (5 x 2,5 mm ²) mit CEE-Stecker (16 A, 5-polig) und 5-poliger WINSTA-Buchse	95.635.98
7 m Netzkabel (3 x 1,5 mm ²) mit Schukostecker (16 A) und 3-poliger WINSTA-Buchse	95.675.98
7 m Netzkabel (3 x 1,5 mm ²) mit Schweizer Stecker (10 A) und 3-poliger WINSTA-Buchse	95.674.98
3-polige WINSTA-Buchse für bauseitigen Kabelanschluss	95.605.98
5-polige WINSTA-Buchse für bauseitigen Kabelanschluss	95.607.98
M-Verschraubungs-Set (1 x M 16, 1 x M 20, 1 x M 25) für bauseitigen Kabelanschluss	95.615.98

Verlängerungs- und Verbindungskabel

2 m Netzkabel (3 x 1,5 mm ²), WINSTA-Stecker 3-polig, WINSTA-Buchse 3-polig	95.685.98
3 m Netzkabel (3 x 1,5 mm ²), WINSTA-Stecker 3-polig, WINSTA-Buchse 3-polig	95.687.98
4 m Netzkabel (3 x 1,5 mm ²), WINSTA-Stecker 3-polig, WINSTA-Buchse 3-polig	95.689.98
2 m Netzkabel (5 x 2,5 mm ²), WINSTA-Stecker 5-polig, WINSTA-Buchse 5-polig	95.695.98
3 m Netzkabel (5 x 2,5 mm ²), WINSTA-Stecker 5-polig, WINSTA-Buchse 5-polig	95.697.98
4 m Netzkabel (5 x 2,5 mm ²), WINSTA-Stecker 5-polig, WINSTA-Buchse 5-polig	95.699.98

zum Anschluss weiterer elektrischer Arbeitsplatzkomponenten

3-polige WINSTA-Snap-In-Buchse inkl. interner Verdrahtung nach dem Hauptschaltmodul	95.645.98
5-polige WINSTA-Snap-In-Buchse inkl. interner Verdrahtung nach dem Hauptschaltmodul	95.655.98
3-polige WINSTA-Snap-In-Buchse inkl. interner Verdrahtung vor dem Hauptschaltmodul	95.647.98
5-polige WINSTA-Snap-In-Buchse inkl. interner Verdrahtung vor dem Hauptschaltmodul	95.657.98
Wechselstromverteiler - 1 x WINSTA-Stecker 3-polig auf 3 x WINSTA-Buchse 3-polig	95.600.98
Wechselstromverteiler - 1 x WINSTA-Stecker 3-polig auf 5 x WINSTA-Buchse 3-polig	95.602.98
Wechselstromverteiler - 1 x WINSTA-Stecker 5-polig auf 3 x WINSTA-Buchse 5-polig	95.604.98

NOT-AUS

Raum-NOT-AUS-Set (zusätzlicher Öffnerkontakt für bauseitige Raum-NOT-AUS-Schleife)	95.300.98
Kopplung von 2 NOT-AUS-Schaltern (2 zusätzliche Öffnerkontakte inkl. Verdrahtung)	95.301.98

Technische Daten

■ maximaler Anschlusswert ohne interne Absicherung:	16 A / 230 V bzw. 16 A / 400 V
■ maximaler Anschlusswert mit interner Absicherung:	25 A / 230 V bzw. 25 A / 400 V
■ Belastbarkeit des Hauptschaltmoduls bei Wechselstrom:	4,3 kW (AC-1) bzw. 1,3 kW (AC-3)
■ Belastbarkeit des Hauptschaltmoduls bei Drehstrom:	13,0 kW (AC-1) bzw. 5,5 kW (AC-3)
■ maximaler Zuleitungsquerschnitt mit interner Absicherung:	4 mm ²
■ Zuleitungsquerschnitte ohne interne Absicherung:	3 x 1,5 mm ² bei Wechselstrom 5 x 2,5 mm ² bei Drehstrom

Schubkastenblöcke

- robustes Stahlblechgehäuse mit Zentralverschluss
- 4 unterschiedliche Korpshöhen, 2 verschiedene Breiten, unterschiedliche Schubfachteilungen (1 HE = 54 mm)
- Schubfachinnenmaße
Schubkastenblock 418 mm breit: 330 x 450 mm (B x T)
Schubkastenblock 606 mm breit: 520 x 450 mm (B x T)
- 4/5-Auszug, Schubfachführungen mit Stahlkugellagern
- Belastbarkeit / Schubfach: 30 kg
- ESD-gerecht durch leitfähige Pulverbeschichtung und leitfähige Führungen, Verbindung aller Teile mit Kontaktscheiben
- optional: Schubfächer mit Vollauszug



Einzelschubkasten

- mit Einzelschloss
- mehrere Einzelschubkästen untereinander montierbar
- T = 540 mm, H = 110 mm



Schubfachteilung	1 x 2 HE
B = 418 mm	32.405.70

Schubkastenblock F4

- Blendenhöhe: 4 HE
- T = 540 mm, H = 313 mm

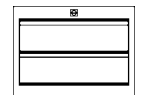
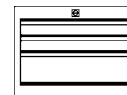
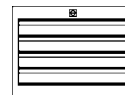

Schubfachteilung	4 x 1 HE	2 x 1 HE 1 x 2 HE	2 x 2 HE
B = 418 mm	32.005.70	32.010.70	32.015.70
B = 606 mm	33.005.70	33.010.70	33.015.70

Schubkastenblock F1

- Blendenhöhe: 7 HE
- T = 540 mm, H = 475 mm

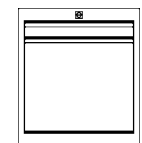
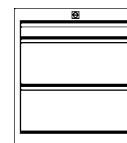
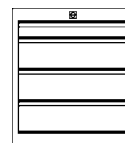
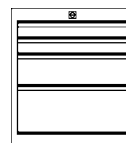
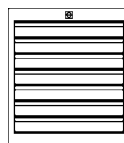

Schubfachteilung	7 x 1 HE	2 x 1 HE 1 x 2 HE 1 x 3 HE	1 x 1 HE 3 x 2 HE	1 x 1 HE 2 x 3 HE	1 x 1 HE 1 x 6 HE
B = 418 mm	32.105.70	32.110.70	32.115.70	32.120.70	32.125.70
B = 606 mm	33.105.70	33.110.70	33.115.70	33.120.70	33.125.70

Schubkastenblock F0

- Blendenhöhe: 9 HE
- T = 540 mm, H = 583 mm



Schubfachteilung	9 x 1 HE	2 x 1 HE 2 x 2 HE 1 x 3 HE	1 x 1 HE 4 x 2 HE	1 x 1 HE 1 x 2 HE 1 x 6 HE	3 x 3 HE
Breite 418 mm	32.205.70	32.210.70	32.215.70	32.220.70	32.225.70
Breite 606 mm	33.205.70	33.210.70	33.215.70	33.220.70	33.225.70

fahrbarer Schubkastenblock F0

- 4 leitfähige Lenkrollen,
2 davon feststellbar
- mit Auszugssicherung:
nur ein Schubfach kann gleichzeitig
geöffnet werden
- Blendenhöhe: 9 HE
- T = 540 mm, H = 670 mm

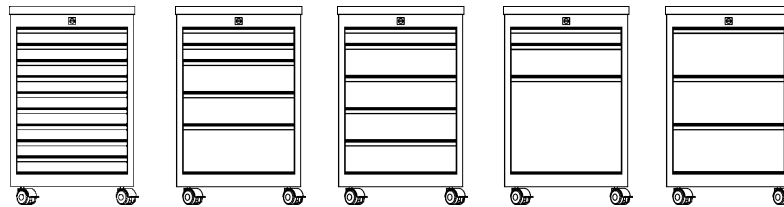

Schubfachteilung	9 x 1 HE	2 x 1 HE 2 x 2 HE 1 x 3 HE	1 x 1 HE 4 x 2 HE	1 x 1 HE 1 x 2 HE 1 x 6 HE	3 x 3 HE
Deckel Schichtstoff					
B = 418 mm	32.305.30	32.310.30	32.315.30	32.320.30	32.325.30
B = 606 mm	33.305.30	33.310.30	33.315.30	33.320.30	33.325.30
Deckel Resopal					
B = 418 mm	32.305.63	32.310.63	32.315.63	32.320.63	32.325.63
B = 606 mm	33.305.63	33.310.63	33.315.63	33.320.63	33.325.63
Deckel ESD-Schichtstoff					
B = 418 mm	32.305.34	32.310.34	32.315.34	32.320.34	32.325.34
B = 606 mm	33.305.34	33.310.34	33.315.34	33.320.34	33.325.34
Deckel ESD-Hard-Laminate					
B = 418 mm	32.305.66	32.310.66	32.315.66	32.320.66	32.325.66
B = 606 mm	33.305.66	33.310.66	33.315.66	33.320.66	33.325.66

ESD-Kleinteileeinsatzschale

- pro Schubfach werden 2 Schalen benötigt
- aus leitfähigem Kunststoff
- H = 31 mm

Einsatzschale mit 7 Fächern für B = 418 mm	96.205.98
Einsatzschale mit 11 Fächern für B = 606 mm	96.206.98

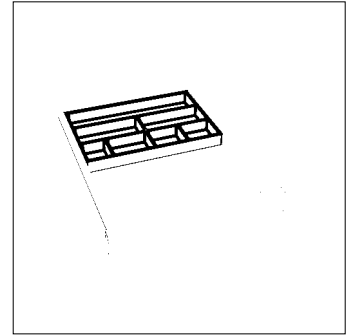

ESD-Kleinteileboxen mit Transportschale

- Einsatzschale mit herausnehmbaren Kleinteileboxen
- pro Schubfach 2 Einsatzschalen aus leitfähigem Kunststoff
- H = 42 mm

Set mit 4 Fächern 54 x 108 mm und 4 Fächern 108 x 108 mm	96.216.98
--	------------------

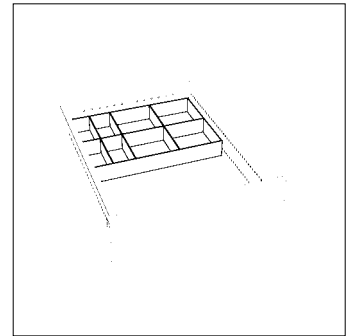

ESD-Kleinteileboxen

- stapelbare Kleinteileboxen aus leitfähigem Kunststoff
- H = 48 mm

Kleinteilebox Typ A (96 x 96 mm)	96.240.98
Kleinteilebox Typ B (144 x 96 mm)	96.245.98
Kleinteilebox Typ C (288 x 96 mm)	96.250.98

Set, bestehend aus 3 x A, 5 x B, 1 x C, Rastermatte	96.210.98
---	------------------

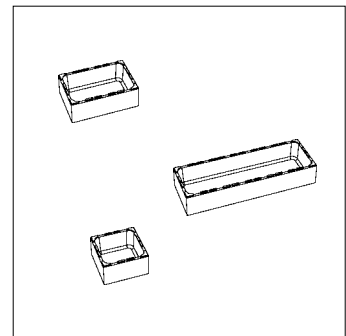

variable Quer- und Längsunterteilungen

- im Raster verstellbar
- aus pulverbeschichtetem Stahlblech
- H = 73 mm

Querunterteilung, B = 330 mm	96.225.70
Querunterteilung, B = 520 mm	96.226.70
Längsunterteilung, 303 mm / A4 quer	96.227.70
Längsunterteilung, 213 mm / A5 quer	96.229.70
Längsunterteilung, 113 mm / A7 quer	96.231.70

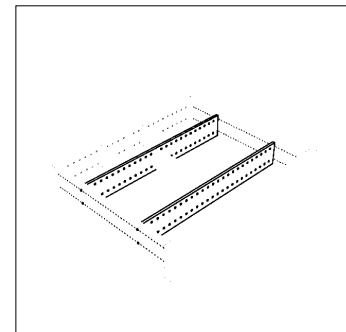

Zubehör

ESD-Stuhl „Basic“

- nach DIN 68 877 und IEC 61340-5-1
- höhenverstellbare Permanentkontaktrückenlehne
- Untergestell mit leitfähigen, lastabhängig gebremsten Doppelrollen
- mit Safelift höhenverstellbar von 470 bis 650 mm
- strapazierfähiger, leitfähiger Stoffbezug
- Stahl- und Kunststoffteile lichtgrau

ESD-Arbeitsstuhl, Polster blau	96.137.98
ESD-Arbeitsstuhl, Polster grau	96.139.98
Armlehnen, lichtgrau	96.185.98



ESD-Stuhl „Sintec“

- mit Safelift höhenverstellbar von 430 bis 580 mm
- Rückenlehne und Sitzfläche aus volumenleitfähigem Kunststoff
- Stahl- und Kunststoffteile dunkelgrau, Polster optional
- nach DIN 68 877 und IEC 61340-5-1
- höhenverstellbare Permanentkontaktrückenlehne
- Untergestell mit leitfähigen, lastabhängig gebremsten Doppelrollen

ESD-Arbeitsstuhl	96.130.98
ESD-Textilpolster	96.134.98
ESD-Integralschaumpolster	96.135.98



ESD-Arbeitsmatte

- lötlinnbeständiger Synthesekautschuk, 2 mm stark, platingrau
- volumenleitfähiger, zweischichtiger Verbundbelag
- zwei 10-mm-Druckknopfanschlüsse
- 900 x 600 mm

95.805.98

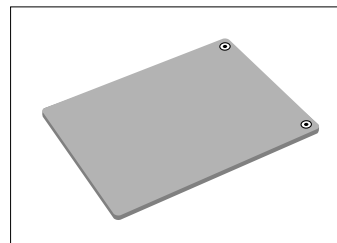

ESD-Spiralkabel

- beidseitig angespritzte Druckknöpfe (10 mm)
- Sicherheitswiderstand 1 MOhm auf beiden Seiten
- schwarz, ausgedehnt 2400 mm lang

95.825.98

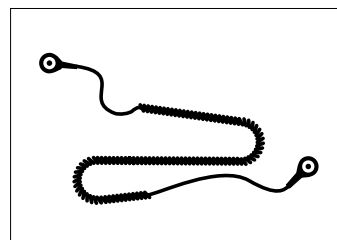

ESD-Handgelenkband

- verstellbar, elastisch
- 10-mm-Druckknopfanschluss

95.815.98

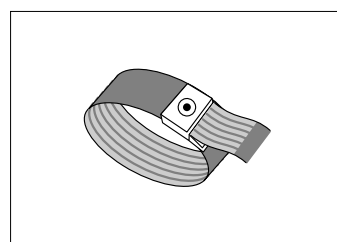

Vieles ist möglich. Fragen Sie uns.

Unsere Kunden verstehen heißt bei KARL, auf produktspezifische Aufgabenstellungen einzugehen, Arbeitsabläufe und deren Zusammenhänge zu analysieren.

Gestützt auf unsere langjährige Erfahrung ist für KARL jeder Auftrag eine Herausforderung an unser Know-how, unsere Kreativität und an unser handwerkliches Können.

Basierend auf unseren Serienprodukten erarbeiten wir gerne gemeinsam mit Ihnen individuelle Lösungen. Wir bieten Ihnen die Kompetenz eines inhabergeführten Traditionsunternehmens. Seit 1935.

Das KARL-Programm.



QUADRO.
Das Arbeitsplatzsystem für höchste Ansprüche.



Mess- und Prüftechnik.



QUADRO *twin*.
Das klassische Tischsystem mit allen Optionen.

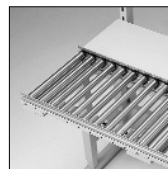

Transfersysteme.



SINTRO.
Der variable Montagearbeitsplatz.



Schrank- und Regalsysteme.



Tischgestell



wasserblau
(RAL 5021)



lichtgrau
(RAL 7035)

Kontakte



Deutschland

Stat-X Deutschland GmbH
Schivelbeiner Strasse 48
D-10439 Berlin
Fon +49 30 44719-701
Fax +49 30 44719-702
mailbox.de@stat-x.com



Österreich

Stat-X Austria
Greinerstraße 17
A-4542 Nussbach
Fon +43 7587 209902
Fax +43 7587 209903
mailbox.at@stat-x.com



Frankreich

Stat-X France Sarl
356 Rue de Vallière
F-71290 Brienne
Fon +33 385 32 02 40
Fax +33 357 75 60 04
mailbox.fr@stat-x.com



Ungarn

Stat-X Kft.
Késmárk u. 16
H-1158 Budapest
Fon +36 1 414 05 20
Fax +36 1 414 05 21
mailbox.hu@stat-x.com

Angaben zum Liefer- und Leistungsgegenstand (z.B. Gewichte, Maße, Gebrauchswerte, technische Daten) sowie Darstellungen derselben (z.B. Zeichnungen, Abbildungen) sind nur annähernd maßgeblich. Sie sind keine zugesicherten Eigenschaften, sondern Beschreibungen oder Kennzeichnungen der Ware. Handelsübliche Abweichungen in Farbe, Form, Funktion, Maß, spezifischem Gewicht oder Ausstattung bleiben vorbehalten, soweit sie aufgrund rechtlicher Vorschriften erfolgen oder technische Verbesserungen darstellen, ohne die Verwendbarkeit zum vorgesehenen Zweck zu beeinträchtigen.

Mit dieser Dokumentation verlieren alle älteren Ausgaben ihre Gültigkeit.

Diese Publikation wurde mit Sorgfalt erstellt. Sollten Sie dennoch Fehler feststellen oder Verbesserungsvorschläge haben, sind wir für entsprechende Hinweise dankbar.

Wenn Sie ausführliche Informationen wünschen oder allgemeine Anmerkungen haben, stehen wir Ihnen gerne zur Verfügung.